

คู่มือการใช้งาน

เครื่องซักผ้า

ฝาหน้า

รุ่น

BD-D80CVE



ขอขอบคุณที่เลือกซื้อเครื่องซักผ้าฝาหน้าฮิตาชิ

- กรุณาอ่านคู่มือการใช้งานนี้อย่างละเอียด เพื่อการใช้งานเครื่องอย่างถูกต้อง
- กรุณาเก็บคู่มือการใช้งานนี้ไว้สำหรับการอ้างอิงในโอกาสต่อไป

HITACHI
Inspire the Next

สารบัญ

คำแนะนำด้านความปลอดภัย

- คำแนะนำด้านความปลอดภัย..... 2

การติดตั้ง

- คำอธิบายผลิตภัณฑ์..... 8
- การติดตั้ง..... 9

การใช้งาน

- การใช้งานเบื้องต้น..... 13
- ก่อนการซักผ้าแต่ละครั้ง..... 14
- ช่องใส่ผงซักฟอก..... 15
- แผงควบคุม..... 16
- ตัวเลือก..... 17
- ฟังก์ชันอื่นๆ..... 18
- โปรแกรม..... 19
- ตารางโปรแกรมการซักผ้า..... 21

การบำรุงรักษา

- การทำความสะอาดและการดูแลรักษา..... 23
- การแก้ไขปัญหา..... 26
- ข้อมูลจำเพาะทางเทคนิค..... 27
- ข้อมูลจำเพาะ..... 28

คำแนะนำด้านความปลอดภัย

คำแนะนำด้านความปลอดภัย

เพื่อความปลอดภัยของคุณ ต้องปฏิบัติตามคำแนะนำในคู่มือเล่มนี้ เพื่อลดความเสี่ยงในการเกิดไฟไหม้หรือการระเบิด ไฟดูด หรือเพื่อป้องกันความเสียหายต่อทรัพย์สิน การบาดเจ็บส่วนบุคคล หรือการเสียชีวิต คำอธิบายของสัญลักษณ์ต่างๆ:

คำเตือน

ชุดสัญลักษณ์และคำชุดนี้แสดงถึงสถานการณ์ที่อาจเป็นอันตราย ซึ่งหากไม่หลีกเลี่ยงอาจส่งผลให้เสียชีวิตหรือบาดเจ็บสาหัส

ข้อควรระวัง



สัญลักษณ์นี้หมายความว่าควรอ่านคู่มือการใช้งานอย่างละเอียด

ข้อควรระวัง

ชุดสัญลักษณ์และคำชุดนี้แสดงถึงสถานการณ์ที่อาจเป็นอันตราย ซึ่งอาจส่งผลให้เกิดการบาดเจ็บเล็กน้อยหรือเกิดความเสียหายต่อทรัพย์สินและสิ่งแวดล้อม

หมายเหตุ

ชุดสัญลักษณ์และคำชุดนี้แสดงถึงสถานการณ์ที่อาจเป็นอันตราย ซึ่งอาจส่งผลให้เกิดการบาดเจ็บเล็กน้อย

คำเตือน

ไฟดูด

- หากสายไฟชำรุด จะต้องเปลี่ยนสายไฟใหม่โดยผู้ผลิต ตัวแทนบริการ หรือบุคคลที่มีคุณสมบัติเหมาะสม เพื่อหลีกเลี่ยงการเกิดอันตราย

คำแนะนำด้านความปลอดภัย

- เครื่องใช้ไฟฟ้าที่มีวัตถุประสงค์เพื่อใช้ในครัวเรือนและการใช้งานที่คล้ายกันเช่น: (IEC 60335-2-7)
 - บริเวณครัวของพนักงานในร้านค้า สำนักงาน และสภาพแวดล้อมการทำงานอื่นๆ;
 - บ้านไร่;
 - โดยลูกค้าในโรงแรม โมเต็ล และที่อยู่อาศัยประเภทอื่น;
 - สภาพแวดล้อมประเภทที่พักพร้อมอาหารเช้า;
 - การใช้งานพื้นที่ส่วนกลางในกลุ่มอาคารประเภทห้องชุดหรือในห้องซักผ้า
- ห้ามถอดแยก ซ่อม หรือตัดแปลงเครื่องซักผ้านี้ เพราะอาจทำให้เกิดการทำงานผิดปกติ ไฟไหม้ ไฟดูด หรือการบาดเจ็บ หากต้องการซ่อม กรุณาติดต่อศูนย์บริการในพื้นที่ของคุณ
- ต้องใช้ชุดจ่ายน้ำเข้าใหม่ที่ให้มาพร้อมกับเครื่องและไม่ควรนำชุดจ่ายน้ำเข้าเก่ากลับมาใช้ใหม่
- ก่อนทำการบำรุงรักษาใดๆ ให้ถอดปลั๊กไฟของเครื่องออกก่อน
- ถอดปลั๊กเครื่องและปิดน้ำทุกครั้งหลังใช้งาน
- ห้ามเทน้ำลงบนเครื่องขณะที่เครื่องกำลังทำงาน เพราะอาจทำให้เกิดไฟดูด
- เพื่อความปลอดภัยของคุณ ต้องเสียบปลั๊กไฟเข้ากับเต้ารับสามขาที่มีการต่อสายดิน ตรวจสอบอย่างละเอียดเพื่อให้แน่ใจว่าเต้ารับของคุณได้รับการต่อสายดินอย่างถูกต้องและปลอดภัยแล้ว
- ต้องให้ช่างเทคนิคที่มีคุณสมบัติเหมาะสมเป็นผู้เชื่อมต่อเครื่องกับแหล่งจ่ายน้ำตามคำแนะนำของผู้ผลิตและข้อบังคับด้านความปลอดภัยส่วนท้องถิ่น
- ห้ามเสียบปลั๊กขณะมือเปียก
- ใช้แรงดันไฟฟ้าที่กำหนดและไม่เชื่อมต่อปลั๊กอื่นเข้ากับเต้ารับตัวเดียวกัน
- ห้ามใช้หัวแปลงปลั๊กไฟหรือสายไฟฟ่วง
- ห้ามมิให้บุคคลต่อไปนี้ใช้เครื่องใช้ไฟฟ้านี้โดยลำพัง (รวมถึงเด็กด้วย) เช่น ผู้ที่มีความบกพร่องทางร่างกาย ทางประสาทสัมผัสหรือจิตใจ หรือผู้ที่ขาดประสบการณ์และความรู้ เว้นเสียแต่ว่าจะได้รับการดูแลหรือคำแนะนำในการใช้งานเครื่องจากบุคคลผู้ที่รับผิดชอบต่อความปลอดภัยของพวกเขา

อันตรายที่อาจเกิดขึ้นกับเด็ก!

- เด็กควรได้รับการดูแลเพื่อให้มั่นใจว่าเด็กจะไม่เล่นกับเครื่องใช้ไฟฟ้า
- สัตว์และเด็กอาจปีนเข้าไปในเครื่อง ตรวจสอบเครื่องก่อนใช้งานทุกครั้ง

คำแนะนำด้านความปลอดภัย

- ผ่ากระจกอาจร่อนจัดในระหว่างที่เครื่องทำงาน ดูแลอย่าให้เด็กและสัตว์เลี้ยงเข้าใกล้ตัวเครื่องในระหว่างการใช้งาน
- นำบรรจุภัณฑ์และโบลท์ยึดสำหรับการขนย้ายออกให้หมดก่อนใช้งานเครื่อง มิฉะนั้นอาจส่งผลให้เกิดความเสียหายที่ร้ายแรง
- หลังจากติดตั้งเครื่องแล้ว จะต้องสามารถเสียบปลั๊กได้สะดวก
- ห้ามติดตั้งเครื่องหลังประตูที่ล็อกได้ ประตูเลื่อน หรือประตูที่มีบานพับอยู่ฝั่งตรงข้ามกับเครื่องซักอบผ้า

เสี่ยงต่อการระเบิด!

- ห้ามซักหรือปั่นแห้งผ้าที่ผ่านการทำความสะอาด, ซัก, แขน้ หรือแแต่้มด้วยสสารที่สามารถติดไฟหรือระเบิดได้ (เช่น ซีอิ๊ง, น้ำมัน, สี, น้ำมันเบนซิน, น้ำยาจัดคราบมัน, น้ำยาซักแห้ง, น้ำมันก๊าด ฯลฯ) เพราะอาจส่งผลให้เกิดไฟไหม้หรือการระเบิดได้
- ไม่ควรใช้เครื่องซักอบผ้าหากมีการทำความสะอาดโดยใช้สารเคมีที่ใช้ในอุตสาหกรรม
- ต้องทำความสะอาดขุยผ้าที่ติดอยู่เป็นประจำ หากทำได้
- ห้ามปล่อยให้ขุยผ้าสะสมอยู่รอบๆ เครื่องซักอบผ้า
- ล้างผ้าที่ซักให้สะอาดด้วยมือก่อน

ข้อควรระวัง

การติดตั้งผลิตภัณฑ์!

- การติดตั้งเครื่องควรดำเนินการโดยตัวแทนจำหน่ายหรือตัวแทนบริการของผู้ผลิต
- เครื่องซักผ้านี้สำหรับใช้ภายในอาคารเท่านั้น
- ไม่ได้ออกแบบมาสำหรับการใช้งานแบบบิลด์อิน
- เครื่องต้องไม่ถูกพรมกีดขวาง
- ต้องไม่ติดตั้งเครื่องซักผ้าในห้องน้ำหรือห้องที่มีความชื้นสูง รวมถึงห้องที่มีก๊าซที่ระเบิดหรือติดไฟได้
- เครื่องซักผ้าแบบมีวาล์วน้ำขาเข้าวาล์วเดี่ยวสามารถเชื่อมต่อได้เฉพาะน้ำเย็น ส่วนเครื่องที่มีวาล์วน้ำขาเข้าแบบคู่ควรเชื่อมต่อกับน้ำร้อนและน้ำเย็นอย่างถูกต้อง
- หลังจากติดตั้งเครื่องแล้ว จะต้องสามารถเสียบปลั๊กได้สะดวก
- หากน้ำไม่ไหลหรือหากคุณถอดสายจ่ายน้ำออกแล้วต่อเข้าไปใหม่ ให้ปิดก๊อกน้ำ และกดปุ่ม Start/Pause (เริ่ม/หยุด) จากนั้นค่อยๆ เปิดก๊อกหลังจากผ่านไป 40 วินาที แรงดันอากาศอาจทำให้เครื่องซักผ้าเสียหายได้หากมีอากาศอยู่ในท่อน้ำปริมาณมาก

คำแนะนำด้านความปลอดภัย

เสี่ยงต่อการทำให้เครื่องเสียหาย!

- ผลิตภัณฑ์ของคุณเหมาะสำหรับการใช้งานในครัวเรือนเท่านั้น และออกแบบมาเฉพาะสำหรับสิ่งทอที่เหมาะสมกับการซักด้วยเครื่องเท่านั้น
- ห้ามปั่นขึ้นปั่นลงบนเครื่องซักผ้า
- ห้ามฝังฝาเครื่อง
- ห้ามวางของหนักบนเครื่องซักผ้า
- ข้อควรระวังขณะเคลื่อนย้ายเครื่องซักผ้า:

1. ต้องติดตั้งโบลท์ยึดสำหรับการขนย้ายเข้ากับเครื่องอีกครั้งโดยช่างผู้เชี่ยวชาญ
2. ต้องระบายน้ำที่สะสมอยู่ออกจากเครื่อง
3. จัดการกับเครื่องอย่างระมัดระวัง ห้ามจับที่ชิ้นส่วนที่ยื่นออกมาบนตัวเครื่องทุกชิ้นขณะยก ฝาเครื่องไม่สามารถใช้เป็นที่จับในระหว่างการขนส่งได้
4. เครื่องซักผ้านี้มีน้ำหนักมาก โปรดขนย้ายด้วยความระมัดระวัง

- กรุณาอย่าปิดฝาเครื่องแรงเกินไปหากปิดฝาเครื่องได้ยาก กรุณาตรวจสอบว่าใส่เสื้อผ้าเข้าไปในเครื่องและกระจายผ้าดีแล้วหรือไม่
- ห้ามชกพรอม

การใช้เครื่อง!

- ก่อนการซักผ้าเป็นครั้งแรก จะต้องใช้งานเครื่องหนึ่งรอบการทำงานครบทุกขั้นตอนโดยที่ไม่มีเสื้อผ้าอยู่ในเครื่อง
- ห้ามใช้สารตัวทำละลายที่ติดไฟได้และระเบิดได้หรือเป็นพิษ ห้ามใช้น้ำมันเบนซินและแอลกอฮอล์ ฯลฯ เป็นสารซักฟอก กรุณาเลือกเฉพาะผงซักฟอกที่เหมาะสมสำหรับซักเครื่องเท่านั้น โดยเฉพาะสำหรับถังซัก

คำแนะนำด้านความปลอดภัย

- ห้ามซักสิ่งของที่กันน้ำได้ เช่น เสื้อกันฝน ชุดดำน้ำ ชุดสกี ถุงนอน เบาะรองนั่ง หมอน รองเท้า ฯลฯ เครื่องซักผ้าอาจทำงานได้อย่างไม่ถูกต้อง อาจทำให้เกิดการบาดเจ็บของผู้ใช้งานหรือความเสียหายต่อเครื่องได้
- หากผงซักฟอก น้ำยาปรับผ้านุ่ม หรือน้ำยาฟอกขาวตกลงบนพื้นผิวเครื่อง ให้ทำความสะอาดด้วยผ้าหมาดทันที มิฉะนั้นชิ้นส่วนที่เป็นพลาสติก หรือเหล็กของเครื่องซักผ้าอาจได้รับความเสียหาย
- อย่าให้แหล่งกำเนิดความร้อนอยู่ใกล้กับเครื่องซักผ้า เพราะอาจทำให้เครื่อง เสียรูปทรงได้
- ตรวจสอบให้แน่ใจว่ากระเปาะทุกช่องไม่มีสิ่งของอยู่ภายใน สิ่งของที่แหลมคม และแข็ง เช่น เหรียญ เข็มกลัด ตะปู สกรู หรือก้อนหิน ฯลฯ อาจสร้างความเสียหายอย่างรุนแรงแก่เครื่องได้
- กรุณาตรวจสอบว่าได้ถ่ายน้ำในถังซักออกไปแล้วก่อนที่จะเปิดฝาเครื่อง กรุณาอย่าเปิดฝาเครื่องหากยังมองเห็นน้ำอยู่ในถัง
- ระวังน้ำร้อนลวกขณะที่เครื่องถ่ายน้ำล้างที่เป็นน้ำร้อน
- ห้ามเติมน้ำด้วยมือในระหว่างการซักผ้า
- หลังจากโปรแกรมเสร็จสมบูรณ์ กรุณา รอสองนาที่ก่อนเปิดฝาเครื่อง
- ต้องจัดให้มีการระบายอากาศอย่างเพียงพอเพื่อหลีกเลี่ยงการไหลย้อนกลับ ของก๊าซเข้าสู่ตัวห้อง อันเกิดจากการเผาไหม้เชื้อเพลิงอื่นๆ ของตัวเครื่อง รวมถึงเปลวไฟ
- ห้ามใช้เครื่องในการอบแห้งสิ่งของที่ยังไม่ได้ซัก
- ควรซักล้างสิ่งของที่เปราะเปื้อนสารต่างๆ เช่น น้ำมันประกอบอาหาร แอซีโตน แอลกอฮอล์ น้ำมันเบนซิน น้ำมันก๊าด น้ำยาขัดคราบ น้ำมันสน ซีเมนต์ และน้ำยาลอกแวกซ์ด้วยน้ำร้อนผสมผงซักฟอกปริมาณมากก่อนนำไป อบแห้งในเครื่อง
- ไม่ควรใช้เครื่องในการอบแห้งสิ่งของเหล่านี้ เช่น ยางโฟม (โฟมยิปซั่ม) หมวกอาบน้ำ สิ่งทอแบบกันน้ำ เสื้อผ้าและสิ่งของที่พื้นหลังเป็นยาง หรือหมอนที่อัดด้วยแผ่นยางโฟม
- ควรใช้น้ำยาปรับผ้านุ่มหรือผลิตภัณฑ์ที่คล้ายกันตามคำแนะนำของ ผลิตภัณฑ์

คำแนะนำด้านความปลอดภัย

- นำวัตถุต่างๆ เช่น ไฟแช็กและไม้ขีดออกจากกระเป๋าเสื้อผ้าก่อนใช้งานเครื่อง
- คำเตือน: อย่าหยุดเครื่องซักอบผ้าก่อนสิ้นสูตรอบการอบแห้ง เว้นแต่จะได้นำสิ่งของทั้งหมดออกมาและกระจายออกอย่างรวดเร็วเพื่อไล่ความร้อนแล้ว
- คำเตือน: ห้ามใช้อุปกรณ์สวิตซ์ซึ่งภายนอก เช่น เครื่องตั้งเวลาเปิด-ปิดไฟ ในการจ่ายกำลังให้กับเครื่องซักอบแห้งหรือเชื่อมต่อเครื่องกับวงจรที่มีการเปิดและปิดโดยบริษัทไฟฟ้าเป็นประจำ

บรรจุภัณฑ์/เครื่องซักผ้าเก่า



เครื่องหมายนี้บ่งชี้ว่าไม่ควรกำจัดผลิตภัณฑ์นี้ร่วมกับของเสียในครัวเรือนอื่นๆ ควรถูกกำจัดแยกจากขยะหลักของท้องถิ่น เพื่อป้องกันอันตรายที่อาจเกิดขึ้นต่อสิ่งแวดล้อมหรือสุขภาพของมนุษย์อันเนื่องมาจากการกำจัดของเสียโดยไม่มีการควบคุม ให้ทำการรีไซเคิลด้วยความรับผิดชอบ เพื่อส่งเสริมการนำทรัพยากรวัสดุกลับมาใช้ใหม่อย่างยั่งยืน หากต้องการคืนเครื่องที่ใช้แล้วของคุณ กรุณาใช้ระบบการเก็บขยะหรือติดต่อผู้ค้าปลีกที่คุณซื้อผลิตภัณฑ์นี้ ซึ่งจะทำการส่งคืนและสามารถนำผลิตภัณฑ์ไปรีไซเคิลด้วยวิธีการที่ปลอดภัยต่อสิ่งแวดล้อม

การติดตั้ง

คำอธิบายผลิตภัณฑ์

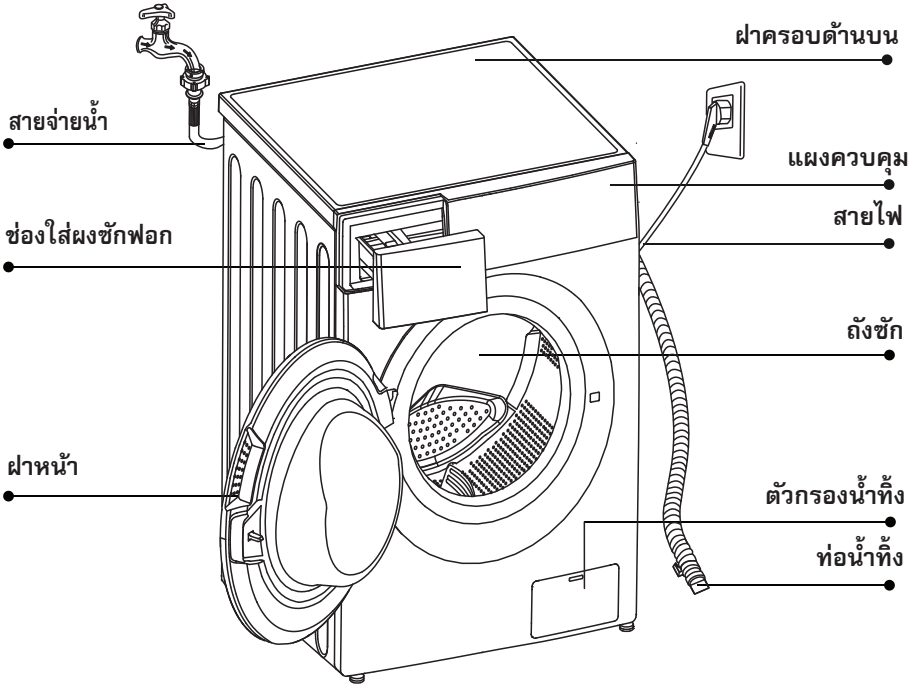

หมายเหตุ

แผนภาพผลิตภัณฑ์นี้ใช้สำหรับอ้างอิงเท่านั้น กรุณาดูที่ผลิตภัณฑ์จริงเป็นมาตรฐาน

อุปกรณ์เสริม



ฝาปิด
(4 ชิ้น)

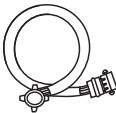

สายจ่าย
(น้ำเย็น)

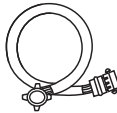

สายจ่าย
(น้ำร้อน)
(ตัวเลือกเพิ่มเติม)

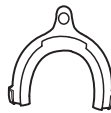

ตัวยึดท่อน้ำทิ้ง
(ตัวเลือกเพิ่มเติม)



คู่มือการใช้งาน

การติดตั้ง

บริเวณที่ติดตั้ง

⚠ คำเตือน

- ติดตั้งเครื่องบริเวณที่มั่นคงเพื่อไม่ให้เครื่องขยับออกจากที่
- ตรวจสอบให้แน่ใจว่าเครื่องไม่ทับสายไฟ



กว้าง ≥ 20 มม.

ก่อนติดตั้งเครื่อง ควรเลือกบริเวณที่มีลักษณะดังต่อไปนี้:

1. พื้นผิวที่มั่นคง แข็ง และได้ระดับ
2. หลีกเลียงแสงแดดโดยตรง
3. มีการระบายอากาศอย่างเพียงพอ
4. อุณหภูมิห้องสูงกว่า 0°C
5. ตั้งอยู่ห่างจากแหล่งกำเนิดความร้อน เช่น ถ่านหินหรือก๊าซ

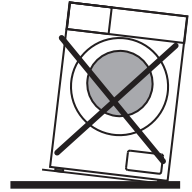

การนำเครื่องซักผ้าออกจากบรรจุภัณฑ์

⚠ คำเตือน

- วัสดุบรรจุภัณฑ์ (เช่น ฟิล์ม, โฟมอัด) อาจเป็นอันตรายต่อเด็กได้
- มีความเสี่ยงต่อการหายใจไม่ออก! เก็บบรรจุภัณฑ์ทั้งหมดให้ห่างจากเด็ก

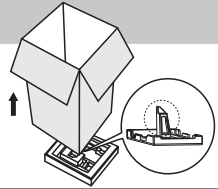

1. นำกล่องกระดาษและโฟมอัดออก
2. ยกเครื่องซักผ้าขึ้นและนำวัสดุอุดฐานออก ตรวจสอบให้แน่ใจว่าโฟมสามเหลี่ยมชิ้นเล็กๆ หลุดออกมาพร้อมกับฐานด้วย หากโฟมไม่หลุดออกมาด้วย ให้วางเครื่องลงในแนวตะแคง จากนั้นนำโฟมออกมาจากฐานเครื่องด้วยมือ
3. แกะเทปที่ยึดสายไฟและท่อน้ำทิ้งเอาไว้ก่อน
4. นำท่อน้ำเข้าออกมาจากถังซัก

การถอดโบลท์ยึดสำหรับการขนย้าย

⚠ คำเตือน

- ท่านต้องนำโบลท์ยึดสำหรับการขนย้ายออกมาจากด้านหลังก่อนใช้งานเครื่อง
- ท่านจะต้องใช้โบลท์ยึดสำหรับการขนย้ายอีกครั้งหากจะเคลื่อนย้ายเครื่อง ดังนั้นให้เก็บโบลท์ไว้ในสถานที่ที่ปลอดภัย

กรุณาทำตามขั้นตอนต่อไปนี้เพื่อถอดโบลท์ออก:

1. คลายโบลท์ทั้ง 4 ตัวด้วยประแจ จากนั้นถอดโบลท์ออก
2. อุดรูด้วยฝาปิด
3. เก็บโบลท์ยึดสำหรับการขนย้ายไว้สำหรับใช้ในอนาคต

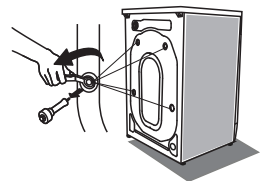

การติดตั้ง

การปรับระดับเครื่องซักผ้า

⚠ คำเตือน

- ต้องขันน็อตล็อกบนขาตั้งทั้งสี่ขาเข้ากับตัวเครื่องให้แน่น
- ตรวจสอบการจัดวางของเครื่องซักผ้าด้วยเครื่องมือวัดระดับ และปรับฐานขาตั้งหากไม่ไต่ระดับ

1. ตรวจสอบว่าขาตั้งแนบติดกับตัวเครื่องหรือไม่ หากไม่ กรุณาหมุนขาตั้งไปยังตำแหน่งเดิมด้วยการขันน็อต
2. คลายน็อตล็อก และหมุนฐานขาตั้งจนกระทั่งสัมผัสแนบกับพื้น
3. ปรับขาตั้งและล็อกไว้ด้วยประแจ ตรวจสอบให้แน่ใจว่าเครื่องมั่นคงแล้ว

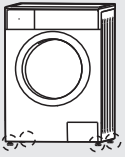

1

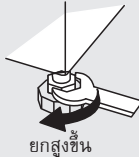

2

ยกสูงขึ้น



3

ลดต่ำลง

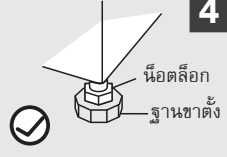

4

การต่อสายจ่ายน้ำ

⚠ คำเตือน

- เพื่อป้องกันน้ำรั่วหรือความเสียหายจากน้ำ ให้ทำตามคำแนะนำในบทนี้
- ห้ามงอ, บีบ, ตัดแปลง หรือแยกส่วนท่อน้ำเข้า
- สำหรับเครื่องรุ่นที่มีวาล์วน้ำร้อน ให้ต่อวาล์วเข้ากับก๊อกน้ำร้อนด้วยสายจ่ายน้ำร้อน การใช้งานจะลดลงโดยอัตโนมัติในบางโปรแกรม

ต่อท่อน้ำเข้าตามวิธีการที่กำหนด ซึ่งสามารถทำได้สองวิธี

1 การเชื่อมต่อระหว่างก๊อกน้ำแบบธรรมดาเข้ากับท่อน้ำเข้า



2 การเชื่อมต่อระหว่างก๊อกน้ำแบบสลักเกลียวกับท่อน้ำเข้า

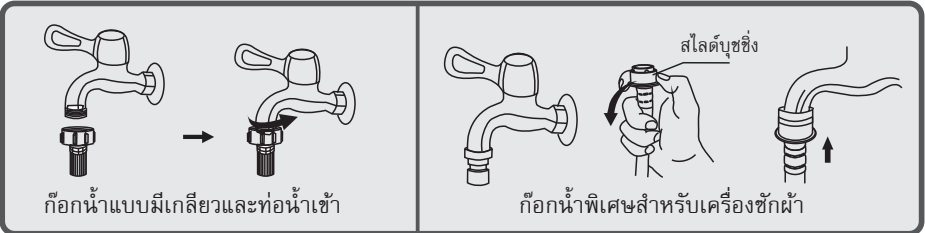

การติดตั้ง

- ต่อปลายอีกด้านหนึ่งของท่อน้ำเข้า เช้ากับวาล์วน้ำขาเข้าที่ด้านหลังของเครื่อง และยึดท่อไว้ให้แน่นตามเข็มนาฬิกา
- แรงดันน้ำที่เหมาะสมคือ 0.05~1.0MPa.

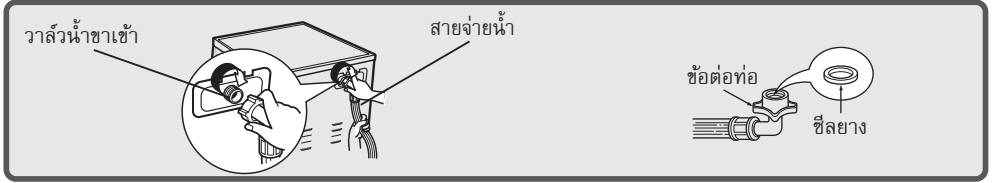

ท่อน้ำทิ้ง

⚠ คำเตือน

- ห้ามงอหรือยึดท่อน้ำทิ้ง
- จัดตำแหน่งของท่อน้ำทิ้งให้เหมาะสม มิฉะนั้นอาจเกิดความเสียหายเนื่องจากน้ำรั่ว

สามารถจัดวางปลายท่อน้ำทิ้งได้สองวิธี:

1. ใส่งบไปในรางระบายน้ำ

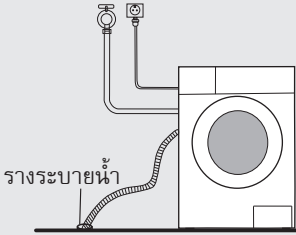

2. ต่อเข้ากับท่อระบายแยกของอ่างน้ำ

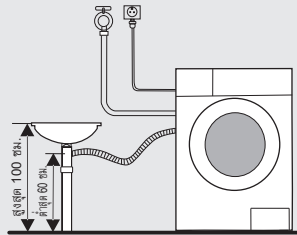

หมายเหตุ

- หากเครื่องมีตัวยึดท่อน้ำทิ้ง กรุณาติดตั้งดังนี้

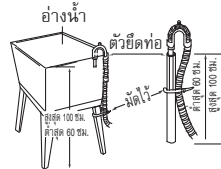
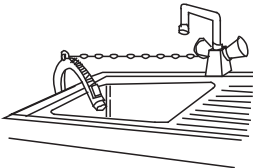

⚠ คำเตือน

- ในการติดตั้งท่อน้ำทิ้ง ให้ยึดท่อไว้ให้แน่นด้วยเชือก
- หากท่อน้ำทิ้งยาวเกินไป อย่าฝืนดันท่อเข้าไปในเครื่องซักผ้าเพราะจะทำให้เกิดเสียงผิดปกติ

การติดตั้ง

การตรวจสอบการทำงาน

การตรวจสอบหลังการติดตั้ง

1	เปิดก๊อกน้ำและปิดฝาเครื่องซักผ้า
2	กดปุ่ม Power (เปิด/ปิด) เพื่อเปิดเครื่อง
3	เลือกโปรแกรม Cotton (ผ้าฝ้าย) และกดปุ่ม Start/Pause (เริ่ม/หยุด)
4	หลังจากผ่านไป 5 นาที ให้ตรวจสอบว่าไม่มีน้ำรั่วออกมาจากส่วนใดๆ
5	กดปุ่ม Power (เปิด/ปิด) เพื่อปิดเครื่อง
6	กดปุ่ม Power (เปิด/ปิด) อีกครั้งเพื่อเปิดเครื่อง
7	เลือกโปรแกรม Spin (ปั่นแห้ง) และกดปุ่ม Start/Pause (เริ่ม/หยุด)
8	ตรวจสอบว่าไม่มีอาการสั่นหรือเสียงผิดปกติ และมีการระบายน้ำอย่างถูกต้อง

หากเกิดสภาวะใดๆ ต่อไปนี้หรือความผิดปกติอื่นๆ ให้ดึงปลั๊กไฟออกทันทีเพื่อป้องกันอุบัติเหตุ และติดต่อศูนย์บริการในพื้นที่ของคุณ

- เครื่องซักผ้าไม่ทำงานเมื่อท่านเปิดเครื่อง
- สายไฟมีรอยแตก
- มีอาการสั่นและเสียงผิดปกติในระหว่างการทำงาน
- มีกลิ่นไหม้

การใช้งาน

การใช้งานเบื้องต้น

⚠ ข้อควรระวัง

- ก่อนซักผ้า กรุณาตรวจสอบให้แน่ใจว่าติดตั้งเครื่องอย่างถูกต้องแล้ว
- ก่อนการซักผ้าเป็นครั้งแรก จะต้องใช้งานเครื่องซักผ้าหนึ่งรอบการทำงานครบทุกขั้นตอน ตั้งต่อไปนี้โดยที่ไม่มีเสื้อผ้าอยู่ในเครื่อง

1 ก่อนซักผ้า

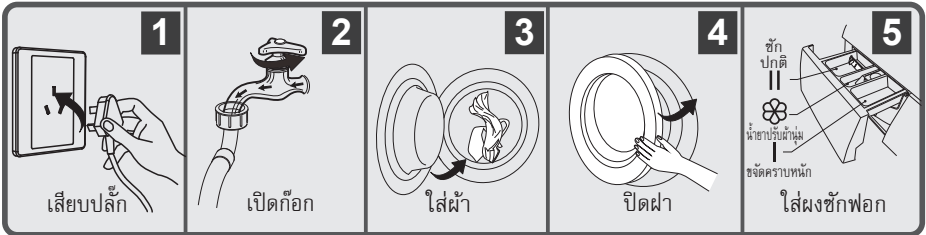

หมายเหตุ

- ต้องใส่ผงซักฟอกใน “ช่อง I” หลังจาก que เลือกการซักจัดครบหนัก

2 การซักผ้า

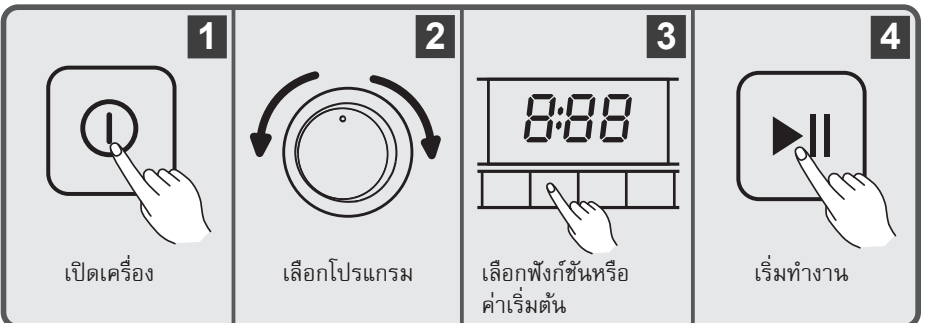

หมายเหตุ

- หากเลือกค่าเริ่มต้น สามารถข้ามขั้นตอนที่ 3 ได้

3 หลังซักผ้าเสร็จสิ้น

“End” (สิ้นสุด) แสดงบนหน้าจอแสดงผล

การใช้งาน

ก่อนการซักผ้าแต่ละครั้ง

- สภาพแวดล้อมในการทำงานของเครื่องซักผ้าควรอยู่ที่ 0-40°C หากใช้งานที่อุณหภูมิต่ำกว่า 0°C วาล์วน้ำเข้าและระบบการระบายน้ำทั้งอาจได้รับความเสียหาย หากเครื่องตั้งอยู่ในบริเวณที่มีอุณหภูมิ 0°C หรือต่ำกว่า ควรย้ายเครื่องไปยังบริเวณที่มีอุณหภูมิโดยรอบปกติเพื่อให้มั่นใจว่าสายจ่ายน้ำและท่อน้ำทิ้งไม่จับตัวเป็นน้ำแข็งก่อนใช้งาน
- กรุณาตรวจสอบป้ายต่างๆ และคำอธิบายการใช้ผงซักฟอกก่อนซักผ้า ใช้ผงซักฟอกชนิดไม่มีฟองหรือฟองน้อยซึ่งเหมาะสำหรับการซักด้วยเครื่อง

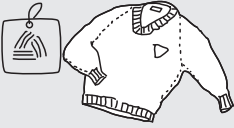

ตรวจสอบป้าย



นำสิ่งของออกจากกระเป๋า



ผูกปมสายที่ยาว รูดซิปหรือติดกระดุม



ใส่เสื้อผ้าชิ้นเล็กๆ ลงในถุงซักผ้า



กลับด้านผ้าที่เป็นขุยได้ง่ายและผ้าถักขนยาว

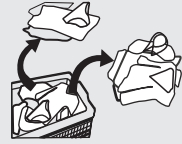

แยกเสื้อผ้าที่มีเนื้อผ้าต่างกัน

⚠ คำเตือน

- หากซักผ้าชิ้นเดียว เครื่องอาจเกิดการเอียงศูนย์ได้ง่ายเนื่องจากการเสียสมดุลเป็นอย่างมาก ดังนั้นแนะนำให้ใส่ผ้าเพิ่มลงไปด้วยซักพร้อมกันอีกหนึ่งหรือสองชิ้นเพื่อให้การปั่นเป็นไปได้อย่างราบรื่น
- ห้ามซักผ้าที่สัมผัสกับน้ำมันก๊าด, น้ำมันเบนซิน, แอลกอฮอล์ และสสารที่ติดไฟได้อื่นๆ
- การซักผ้าต่อไปนี้อาจทำให้ผู้ใช้งานเกิดการบาดเจ็บหรือการทำงานของเครื่องผิดปกติอันเนื่องมาจากการสั้นสะเทือนผิดปกติ
 - ผ้าที่กันน้ำได้ เช่น ชุดดำน้ำ, ชุดสกี ฯลฯ
 - ผ้าที่มีคุณสมบัติกันลื่นซึ่งด้านหนึ่งทำจากยาง เช่น พรหมเช็ดเท้า
 - เบาะรองนั่ง, หมอน, รองเท้า ฯลฯ
 - อย่าใส่ผ้าที่สามารถอุ้มน้ำได้ดี (ผ้าขนหนู, ผ้ายีนส์ ฯลฯ) ในถุงซักผ้าเมื่อจะซัก

การใช้งาน

ช่องใส่ผงซักฟอก

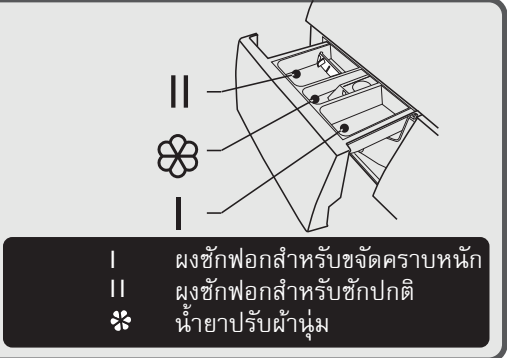
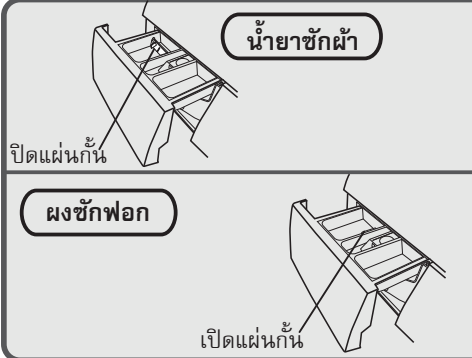

I ผงซักฟอกสำหรับขจัดคราบหนัก
 II ผงซักฟอกสำหรับซักปกติ
 * น้ำยาปรับผ้านุ่ม

⚠ ข้อควรระวัง

- ต้องใส่ผงซักฟอกใน “ช่อง I” เฉพาะหลังจากที่เลือกการขจัดคราบหนัก
- ใช้ผงซักฟอกตามปริมาณที่แนะนำบนบรรจุภัณฑ์ของผงซักฟอก ชนิดและปริมาณของผงซักฟอกขึ้นอยู่กับชนิดของผ้า, ปริมาณผ้าที่จะซัก, ระดับความสกปรก และความกระด้างของน้ำที่ใช้ ผงซักฟอกในปริมาณที่น้อยลงหาก : ซักผ้าในปริมาณน้อยและผ้าสกปรกไม่มาก
- การใช้ผงซักฟอกมากเกินไปอาจทำให้เกิดฟองมากเกินไป ซึ่งจะทำให้ประสิทธิภาพในการล้างลดลงหรืออาจทำให้น้ำรั่ว

โปรแกรม	I	II	*	โปรแกรม	I	II	*
Cotton (ผ้าฝ้าย)	○	●	○	Dry (อบแห้ง)			
Cotton Eco (ผ้าฝ้าย/ประหยัดพลังงาน)		●	○	Spin (ปั่นแห้ง)			
1Hour W/D (ซัก/อบ 1 ชั่วโมง)		●	○	Delicate (ถนอมผ้า)	○	●	○
Mix (ผ้าทั่วไป)	○	●	○	Rapid 15 (ซักด่วน 15 นาที)		●	○
Wool (ผ้าขนสัตว์)	○	●	○	Baby Care (เสื้อผ้าเด็ก)	○	●	○
Rinse & Spin (ล้างและปั่นแห้ง)			○	Daily 45 (ซัก 45 นาที)	○	●	○
Duvet (ผ้านวม)	○	●	○	Tub Clean (ทำความสะอาดถังซัก)			
Daily Wash (ซักทุกวัน)	○	●	○				

● หมายถึงต้องใส่ ○ หมายถึงใส่หรือไม่ก็ได้

หมายเหตุ

- สำหรับผงซักฟอกหรือสารเติมแต่งที่จับตัวเป็นก้อนหรือเหนียว แนะนำให้ละลายด้วยน้ำก่อนที่จะเทลงในช่องใส่ผงซักฟอก เพื่อป้องกันไม่ให้อุดตันทางเข้าช่องของช่องใส่ผงซักฟอกและสั้นในขณะเติมน้ำ
- โปรดเลือกผงซักฟอกชนิดที่เหมาะสมกับอุณหภูมิในการซักผ้าที่หลากหลาย เพื่อให้ได้สมรรถนะการซักสูงสุดโดยใช้น้ำและพลังงานน้อยลง

การใช้งาน

แผงควบคุม

รุ่น: BD-D80CVE

5 หน้าจอแสดงผล

หน้าจอแสดงผลจะแสดงการตั้งค่า, เวลาคงเหลือโดยประมาณ, ตัวเลือกต่างๆ และข้อความสถานะของเครื่องซักผ้าของท่าน
หน้าจอแสดงผลจะสว่างตลอดจนกระทั่งจบกระบวนการทำงาน

1 เปิด/ปิด

เปิด/ปิดเครื่อง

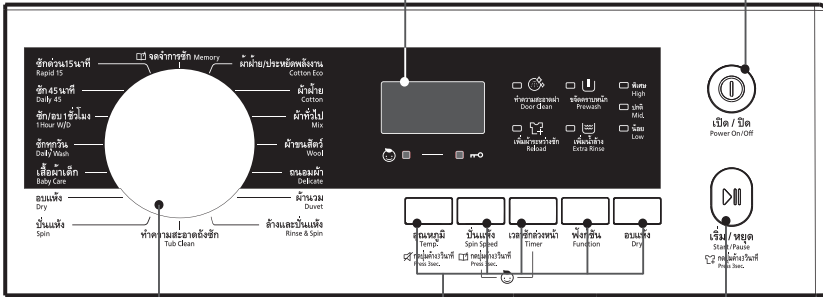

4 โปรแกรม

สามารถใช้ได้ตามชนิดเสื้อผ้าที่จะซัก

3 ตัวเลือก

สามารถเลือกฟังก์ชันเพิ่มเติมได้และไฟจะสว่างเมื่อเลือกแล้ว

2 เริ่ม/หยุด

กดปุ่มเพื่อเริ่มหรือหยุดชั่วคราวของการซักผ้า

หมายเหตุ

- แผนภาพนี้ใช้สำหรับอ้างอิงเท่านั้น กรุณาดูที่ผลิตภัณฑ์จริงเป็นมาตรฐาน

หน้าจอแสดงผล

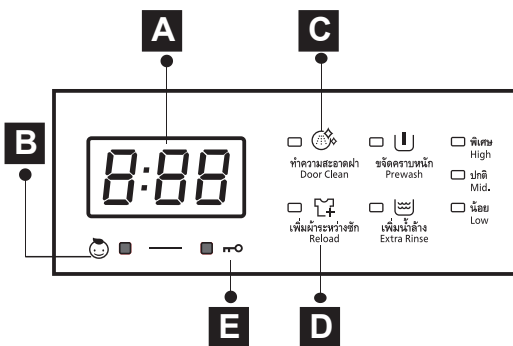

A หน้าจอแสดงผล

เวลาในการซัก (ชั่วโมง : นาที) เวลาซักล่วงหน้า
:25 2h
ความเร็ว (รอบ/นาที) ข้อผิดพลาด
10- E20
สิ้นสุด
End

B ล็อกป้องกันเด็ก

C ทำความสะอาดผ้า

D เพิ่มผ้าระหว่างซัก

E ล็อกฝาหน้า

* สำหรับความเร็วในการปั่นที่สูงกว่า 1,000 (รอบ/นาที) หน้าจอจะแสดงเพียงตัวเลขสองหลักแรก

การใช้งาน

ตัวเลือก



ขจัดคราบหนัก
Prewash

ขจัดคราบหนัก: กดปุ่มฟังก์ชันนี้เพื่อเลือก

ฟังก์ชันขจัดคราบหนักจะเพิ่มการซักพิเศษก่อนการซักปกติ เหมาะสำหรับขจัดฝุ่นที่ติดอยู่บนพื้นผิวของเสื้อผ้า; คุณต้องใส่ผงซักฟอกลงในช่อง (I) เมื่อเลือกฟังก์ชันนี้



เพิ่มน้ำล้าง
Extra Rinse

เพิ่มน้ำล้าง: กดปุ่มฟังก์ชันนี้เพื่อเลือก

เสื้อผ้าที่ซักจะถูกล้างเพิ่มหนึ่งครั้งหลังจากเลือกฟังก์ชันนี้

เวลาชักร ล้างหน้า Timer

เวลาชักรล้างหน้า: ตั้งค่าฟังก์ชันเวลาชักรล้างหน้า

1. เลือกโปรแกรม
2. กดปุ่ม Timer (เวลาชักรล้างหน้า) เพื่อเลือกเวลา (ตั้งเวลาล้างหน้าได้ 0-24 ชม.)
3. กด [Start/Pause] (เริ่ม/หยุด) เพื่อเริ่มการทำงานแบบตั้งเวลาล้างหน้า



ยกเลิกฟังก์ชันเวลาชักรล้างหน้า

กดปุ่ม [Timer] (เวลาชักรล้างหน้า) จนกระทั่งหน้าจอแสดงผลเป็น 0h ควรกดปุ่มก่อนการเริ่มต้นโปรแกรม หากโปรแกรมเริ่มต้นไปแล้ว ควรปิดโปรแกรมเพื่อรีเซ็ตใหม่

⚠ ข้อควรระวัง

- หากมีการหยุดจ่ายไฟขณะที่เครื่องกำลังทำงาน หน่วยความจำพิเศษจะจัดเก็บโปรแกรมที่เลือกไว้ และเมื่อการจ่ายไฟเริ่มต้นอีกครั้ง โปรแกรมนั้นจะดำเนินการต่อ

โปรแกรม	ตัวเลือก			โปรแกรม	ตัวเลือก		
	เวลาชักรล้างหน้า	เพิ่มน้ำล้าง	ขจัดคราบหนัก		เวลาชักรล้างหน้า	เพิ่มน้ำล้าง	ขจัดคราบหนัก
Cotton Eco (ผ้าฝ้าย/ประหยัดพลังงาน)	<input type="radio"/>			Spin (ปั่นแห้ง)	<input type="radio"/>		
Cotton (ผ้าฝ้าย)	<input type="radio"/>	<input type="radio"/>	<input type="radio"/>	Dry (อบแห้ง)	<input type="radio"/>		
Mix (ผ้าทั่วไป)	<input type="radio"/>	<input type="radio"/>	<input type="radio"/>	Baby Care (เสื้อผ้าเด็ก)	<input type="radio"/>	<input type="radio"/>	<input type="radio"/>
Wool (ผ้าขนสัตว์)	<input type="radio"/>	<input type="radio"/>		Daily Wash (ซักทุกวัน)	<input type="radio"/>	<input type="radio"/>	<input type="radio"/>
Delicate (ถนอมผ้า)	<input type="radio"/>	<input type="radio"/>		1Hour W/D (ซัก/อบ 1 ชั่วโมง)	<input type="radio"/>		
Duvet (ผ้าคลุม)	<input type="radio"/>	<input type="radio"/>	<input type="radio"/>	Daily 45 (ซัก 45 นาที)	<input type="radio"/>	<input type="radio"/>	<input type="radio"/>
Rinse & Spin (ล้างและปั่นแห้ง)	<input type="radio"/>			Rapid 15 (ซักด่วน 15 นาที)	<input type="radio"/>		
Tub Clean (ทำความสะอาดถังซัก)	<input type="radio"/>						

หมายถึงสามารถเลือกได้

การใช้งาน

ฟังก์ชันอื่น ๆ

อุณหภูมิ Temp

อุณหภูมิ: กดปุ่ม Temp (อุณหภูมิ) เพื่อเลือก

กดปุ่มเพื่อควบคุมอุณหภูมิ (เย็น, 20°C, 30°C, 40°C, 60°C, 90°C)

ปั่นแห้ง Spin Speed

ปั่นแห้ง: กดปุ่ม Spin Speed (ปั่นแห้ง) เพื่อเลือก

กดปุ่มเพื่อเปลี่ยนความเร็ว

1400: 0-400-600-800-1000-1200-1400

โปรแกรม	ความเร็วเริ่มต้น (รอบ/นาที)	โปรแกรม	ความเร็วเริ่มต้น (รอบ/นาที)
	1400		1400
Cotton (ผ้าฝ้าย)	1400	Spin (ปั่นแห้ง)	800
Cotton Eco (ผ้าฝ้าย/ประหยัดพลังงาน)	800	Rinse&Spin (ล้างและปั่นแห้ง)	800
Baby Care (เสื้อผ้าเด็ก)	1000	Dry (อบแห้ง)	1400
Delicate (ถนอมผ้า)	600	Rapid 15 (ซักด้วย 15 นาที)	800
Mix (ผ้าทั่วไป)	1200	1Hour WD (ซัก/อบ 1 ชั่วโมง)	1400
Wool (ผ้าขนสัตว์)	400	Tub Clean (ทำความสะอาดถังซัก)	400
Duvet (ผ้านวม)	800	Daily 45 (ซัก 45 นาที)	800
Daily Wash (ซักทุกวัน)	800		

*สำหรับความเร็วในการปั่นที่สูงกว่า 1,000 (รอบ/นาที) หน้าจอจะแสดงเพียงตัวเลขสองหลักแรก

เลือกระดับการอบแห้ง (Dry Level)

กดปุ่ม [Dry] (อบแห้ง) อย่างต่อเนื่องเพื่อเลือกระดับการอบแห้ง: [High] พิเศษ / [Middle] ปกติ / [Low] น้อย

[High] พิเศษ : ถ้าต้องการสวมใส่เสื้อผ้าทันทีที่เราสามารถเลือกฟังก์ชันนี้

[Middle] ปกติ : ต้องการผ้าแห้งแบบปกติ

[Low] น้อย : ต้องการผ้าแห้งเพียงเล็กน้อย

หมายเหตุ

- คำแนะนำการอบแห้ง
 - เสื้อผ้าจะแห้งหลังจากการปั่น
 - เพื่อประสิทธิภาพในการอบแห้ง โปรดจัดหมวดหมู่ให้เหมาะสม ตามชนิดของผ้าและอุณหภูมิการอบแห้ง
 - ควรตั้งเวลาในการอบแห้งที่เหมาะสม
 - หากต้องการที่จะรีดเสื้อผ้าหลังจากการอบแห้ง โปรดพับผ้าไว้ซักครู่
- เสื้อผ้าที่ไม่เหมาะสำหรับกรอบแห้ง
 - ผ้าที่ละเอียดอ่อนโดยเฉพาะอย่างยิ่ง เช่น ผ้าไหมสังเคราะห์, ผ้าขนสัตว์และผ้าไหม, เสื้อผ้าที่มีการแทรกโลหะ, ถูหนุนนอน, เสื้อผ้าขนาดใหญ่ เช่น เสื้อแจ็กเก็ตตัวหนาและใหญ่, ผ้าคลุมเตียง, ถูหนุนนอนและผ้านวม ห้ามใช้อบแห้งด้วยเครื่องซักอบนี้
 - เสื้อผ้าที่บุด้วยโฟมยางหรือวัสดุที่คล้ายกับยางโฟม ห้ามใช้อบแห้งด้วยเครื่องซักอบนี้
 - ผ้าที่มีสารตกค้างของโลหะหรือสเปรย์ผม, น้ำยาล้างเล็บหรือสารละลายที่คล้ายกันต้องไม่ถูกทำให้แห้งด้วยเครื่องซักอบนี้ เพื่อหลีกเลี่ยงการก่อตัวของไอรระเหยที่เป็นอันตราย

การใช้งาน

ฟังก์ชันอื่น ๆ



ล็อกป้องกันเด็ก: สำหรับป้องกันเด็กกดปุ่มเล่น



เลือกโปรแกรม



เริ่ม



กด [Spin Speed] (ปั่นแห้ง) และ [Timer] (เวลาซักล่วงหน้า)

⚠ ข้อควรระวัง

- กดปุ่มทั้งสอง 3 วินาทีจะเป็นการปลดล็อกฟังก์ชัน
- “ล็อกป้องกันเด็ก” จะล็อกปุ่มทั้งหมดยกเว้นปุ่ม Power (เปิด/ปิด)
- หากตัดการจ่ายไฟ การล็อกป้องกันเด็กจะถูกล็อก
- ในบางรุ่น ล็อกป้องกันเด็กจะยังคงทำงานหากพลังงานกลับคืนมา



ปิดเสียงเตือน:



กดปุ่ม [Temp.] (อุณหภูมิ) เป็นเวลา 3 วินาที จะเป็นการปิดเสียงเตือน

หากต้องการใช้ฟังก์ชันเสียงเตือน ให้กดปุ่มอีกครั้งเป็นเวลา 3 วินาที การตั้งค่านี้จะถูกเก็บไว้จนกว่าจะรีเซ็ตครั้งต่อไป

⚠ ข้อควรระวัง

- หลังจากปิดเสียงฟังก์ชันเสียงเตือน เสียงต่างๆ จะไม่ทำงานอีก

จดจำการซัก
Memory

จดจำการซัก: สำหรับจดจำโปรแกรมที่ใช้บ่อย

หลังจากเลือกโปรแกรมและตั้งค่าตัวเลือกแล้ว ให้กด [Spin Speed] (ปั่นแห้ง) 3 วินาทีก่อนเริ่มต้นซักผ้า โปรแกรมการตั้งค่าเริ่มต้นคือ Cotton (ผ้าฝ้าย)

ทำความสะอาด
Door Clean

ทำความสะอาดฝา: เครื่องจะทำการฉีดน้ำที่กระจกฝาก่อนกระบวนการปั่นแห้งในขั้นตอนสุดท้ายและก่อนเริ่มทำงาน

เพิ่มผ้าระหว่างซัก
Reload

เพิ่มผ้าระหว่างซัก: คุณสามารถเพิ่มผ้าได้เมื่อกดปุ่ม [Start/Pause] (เริ่ม/หยุด) เป็นเวลา 3 วินาที สามารถใช้งานได้ก่อนที่น้ำจะอยู่ที่ระดับสูงและมีอุณหภูมิถึง 60°C

โปรแกรม

โปรแกรมต่างๆ สามารถใช้ได้ตามชนิดเสื้อผ้าที่จะซัก

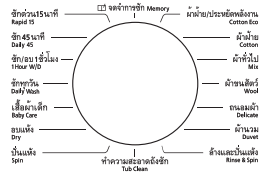

Cotton (ผ้าฝ้าย)	สำหรับซักผ้าฝ้ายและผ้าลินินที่ใช้ในชีวิตประจำวัน เช่น เสื้อยืด, ผ้าเช็ดตัว, ผ้าปูเตียงลินิน และผ้าปูโต๊ะลินิน
Cotton Eco (ผ้าฝ้ายแบบประหยัด)	สำหรับซักผ้าฝ้ายและผ้าลินิน การทำงานแบบประหยัดจะช่วยประหยัดน้ำและพลังงาน ซึ่งให้ประสิทธิภาพในการซักเช่นเดียวกับโปรแกรมซักผ้าฝ้าย
Baby Care (เสื้อผ้าเด็ก)	ซักเสื้อผ้าเด็ก ช่วยให้เสื้อผ้าเด็กสะอาดขึ้นและทำให้มีประสิทธิภาพการล้างที่ดีขึ้นเพื่อปกป้องผิวเด็ก

การใช้งาน

โปรแกรม

Mix (ผ้าทั่วไป)	ซักผ้าฝ้ายและผ้าใยสังเคราะห์รวมกัน
Delicate (ถนอมผ้า)	สำหรับซักสิ่งของที่บอบบาง เช่น ผ้าไหม, ผ้าซาติน, ชุดชั้นใน, เส้นใยสังเคราะห์ หรือผ้าใยผสม
Wool (ผ้าขนสัตว์)	ผ้าขนสัตว์ที่ต้องซักด้วยมือหรือสามารถซักเครื่องได้ เป็นโปรแกรมการซักที่อ่อนโยนเป็นพิเศษ เพื่อป้องกันการหด โดยจะมีการหยุดพักขณะซักเพื่อแช่นานขึ้น (แช่ผ้าให้น้ำยาซักผ้า)
Spin (ปั่นแห้ง)	ปั่นแห้งพิเศษที่สามารถเลือกความเร็วในการปั่นได้
Rinse&Spin (ล้างและปั่นแห้ง)	สำหรับการล้างและปั่นแห้งเท่านั้น เหมาะสำหรับผ้าซักมือ
Dry (อบแห้ง)	เลือกฟังก์ชันนี้เพื่ออบเสื้อผ้าให้แห้งโดยจะมีอุณหภูมิการอบแห้งที่แตกต่างกัน เวลาในการอบแห้งขึ้นอยู่กับปริมาณผ้า หมายเหตุ: เมื่อเริ่มการอบแห้ง如果不能เลือก “หยุด” ได้ ทั้งนี้เพื่อเหตุผลทางด้านความปลอดภัย เนื่องจากอุณหภูมิภายในถึงซักจะสูงมาก (หากจำเป็นต้องเปิดฝา กรุณา “ปิด” เครื่อง จากนั้นกดปุ่มเพื่อ “เปิด” อีกครั้ง : จะสามารถเปิดผ้าได้เมื่ออุณหภูมิลดลงถึงระดับหนึ่ง)
1Hour W/D (ซัก/อบ 1 ชั่วโมง)	สำหรับเสื้อผ้าหรือเสื้อผ้าใยสังเคราะห์ชิ้นเล็กๆ ไม่เกิน 1 กก. (เสื้อผ้าประมาณ 4 ตัว) เมื่อมีการนัดหมายอันเร่งด่วนแต่ไม่มีเสื้อผ้าสะอาดๆ เหลืออยู่ในตู้เสื้อผ้าแล้ว โปรแกรมนี้จะช่วยให้คุณได้ เนื่องจากใช้เวลารวมการซักและอบแห้งประมาณ 1 ชั่วโมง หมายเหตุ: โปรแกรมนี้ไม่เหมาะกับการซักผ้าฝ้ายสีหรือผ้าขนหนูผืนใหญ่ เนื่องจากจะต้องใช้เวลามากขึ้นและส่งผลกระทบต่อปริมาณความชื้น
Tub Clean (ทำความสะอาดถึงซัก)	ติดตั้งเป็นพิเศษในเครื่องรุ่นนี้เพื่อทำความสะอาดถึงซักและท่อ ใช้การฆ่าเชื้อที่อุณหภูมิสูง 90°C เพื่อให้การซักผ้าสะอาดยิ่งขึ้น เมื่อใช้โปรแกรมนี้ จะไม่สามารถใส่เสื้อผ้าหรือสิ่งที่จะซักอื่นๆ ได้ หากใส่สารฟอกขาว ชนิดมีคลอรีนในปริมาณที่เหมาะสม ประสิทธิภาพในการทำทำความสะอาดถึงซักจะดียิ่งขึ้น ลูกค้าน่าสามารถใช้โปรแกรมนี้ได้บ่อยครั้งตามต้องการ
Daily Wash (ซักทุกวัน)	เหมาะสำหรับซักเสื้อผ้าจำนวนไม่มากและไม่สกปรกมากอย่างรวดเร็ว
Rapid 15 (ซักด่วน 15 นาที)	โปรแกรมการซักผ้าด้วยเวลาที่สั้นมาก เหมาะสำหรับซักผ้าจำนวนน้อยชิ้นที่สกปรกเพียงเล็กน้อย
Daily 45 (ซัก 45 นาที)	ซักเสื้อผ้าจำนวนไม่มากและสกปรกน้อยในเวลา 45 นาที
Duvet (ผ้านวม)	โปรแกรมนี้ออกแบบมาสำหรับการซักผ้านวมโดยเฉพาะ

หมายเหตุ

- ในการเลือกโปรแกรม ให้อ้างอิงจากผลิตภัณฑ์ของคุณ

การใช้งาน

ตารางโปรแกรมการซักผ้า

รุ่น: BD-D80CVE

โปรแกรม	ปริมาณในการซัก/ อบแห้ง (กก.)	อุณหภูมิ (°C)	เวลาเริ่มต้น (ชม.)
Cotton Eco (ผ้าฝ้าย/ประหยัดพลังงาน)	8.0	30	1:07
Rapid 15 (ซักด่วน 15 นาที)	2.0	เย็น	0:15
Delicate (ถนอมผ้า)	2.5	30	1:00
Wool (ผ้าขนสัตว์)	2.0	40	1:07
Spin (ปั่นแห้ง)	8.0	-	0:12
Rinse&Spin (ล้างและปั่นแห้ง)	8.0	-	0:31
※ Baby Care (เสื้อผ้าเด็ก)	8.0/4.0	60	1:45
※ Dry (อบแห้ง)	-/6.0	-	4:28
※ Mix (ผ้าทั่วไป)	8.0/4.0	40	2:20
※ Cotton (ผ้าฝ้าย)	8.0/6.0	40	2:40
※ 1Hour W/D (ซัก/อบ 1 ชั่วโมง)	1.0/1.0	เย็น	1:00
Duvet (ผ้านวม)	2.5	40	1:48
Daily Wash (ซักทุกวัน)	2.0	40	1:19
Tub Clean (ทำความสะอาดถังซัก)	-	90	1:22
Daily 45 (ซัก 45 นาที)	2.0	40	0:45

- **ระดับประสิทธิภาพการใช้พลังงานตามมาตรฐาน EU: A** โปรแกรมทดสอบพลังงาน: Cotton Eco (ผ้าฝ้าย/ประหยัดพลังงาน) 60/40°C. ความเร็ว: ความเร็วสูงสุด; ค่าอื่นๆ ใช้ตามค่าเริ่มต้น ใส่ผ้าครึ่งหนึ่งของเครื่องขนาด 8.0 กก.: 4.0 กก.
- “Cotton Eco (ผ้าฝ้าย/ประหยัดพลังงาน) 60/40°C” คือโปรแกรมการซักผ้ามาตรฐานที่ซึ่งข้อมูลในฉลากและเอกสารข้อมูลการใช้พลังงานมีความสอดคล้องกัน เหมาะสำหรับการทำความสะอาดผ้าฝ้ายที่สกปรกตามปกติ และเป็นโปรแกรมที่มีประสิทธิภาพที่สุดในแง่ของการใช้พลังงานและน้ำรวมกันเพื่อซักผ้าฝ้าย โดยอุณหภูมินี้ตามจริงอาจแตกต่างจากอุณหภูมิวงจรการซักผ้าที่แจ้งไว้
- โปรแกรม Cotton Eco (ผ้าฝ้าย/ประหยัดพลังงาน) เป็นโปรแกรมที่แนะนำสำหรับผ้าที่สกปรกในระดับปกติตามความจุที่กำหนด

หมายเหตุ

- ตัวแปรในตารางนี้มีไว้สำหรับการอ้างอิงของผู้ใช้เท่านั้น ตัวแปรจริงอาจแตกต่างจากตัวแปรในตารางข้างต้น
 - ※ สามารถเลือกใช้ฟังก์ชัน Dry (อบแห้ง) ได้ด้วยเช่นกัน

การใช้งาน

โปรแกรมซักผ้าวม

หมายเหตุ

- ห้ามใช้ถุงซักผ้าใส่ผ้าห่ม เพราะอาจทำให้เครื่องสั่นอย่างรุนแรงขณะปั่นแห้ง

1 ใส่ผ้าที่จะซัก

พับผ้าที่มีขนาดใหญ่ เช่น ผ้าวมหรือผ้าห่ม ดังนี้

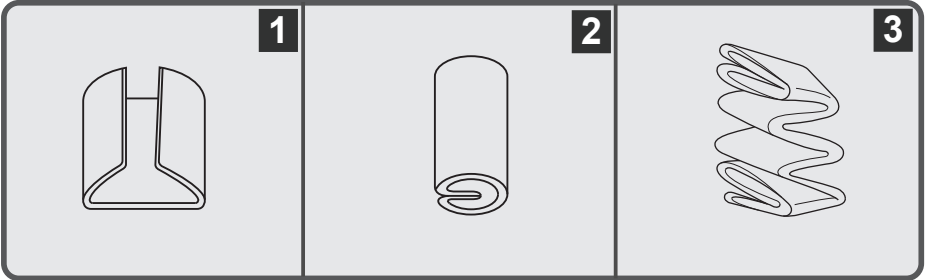

ใส่ผ้าลงในถังซักโดยให้ด้านปลายทั้งสองหันไปทางด้านหลังของถังซัก

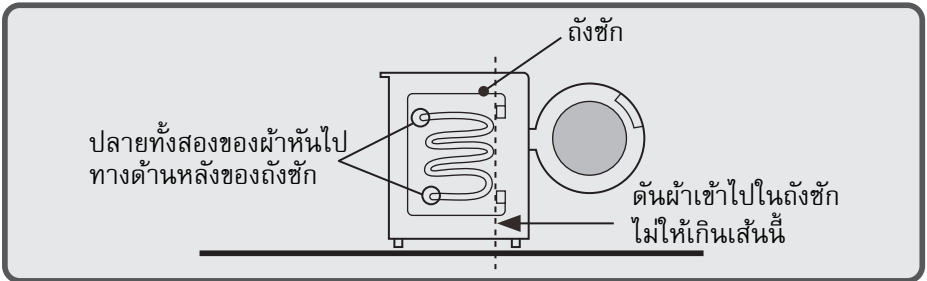

2 กดปุ่ม Power (เปิด/ปิด) เพื่อเปิดเครื่อง

3 เลือกโปรแกรม Duvet (ผ้าวม)

4 ใส่ผงซักฟอกลงในช่องใส่ผงซักฟอก

5 กดปุ่ม Start/Pause (เริ่ม/หยุด)

การบำรุงรักษา

การทำความสะอาดและการดูแลรักษา

⚠ คำเตือน

- ก่อนเริ่มต้นการบำรุงรักษา กรุณาถอดปลั๊กเครื่องและปิดก๊อกน้ำ

1 การทำความสะอาดตัวเครื่อง

การบำรุงรักษาเครื่องซักผ้าอย่างเหมาะสมสามารถยืดอายุการใช้งานของเครื่องได้ พื้นผิวเครื่องสามารถทำความสะอาดได้ตามความเหมาะสม โดยใช้น้ำยาทำความสะอาดเจือจางที่เป็นกลางและไม่มีฤทธิ์กัดกร่อน หากมีน้ำไหลล้น ให้ใช้ผ้าเปียกเช็ดออกทันที ห้ามใช้สิ่งของที่มีความแหลมคมทำความสะอาด



หมายเหตุ

- ห้ามใช้กรดฟอสฟอริกและตัวทำละลายเจือจางของกรดฟอสฟอริกหรือสิ่งที่เทียบเท่า เช่น แอลกอฮอล์ ตัวทำละลาย หรือเคมีภัณฑ์ ฯลฯ

2 การทำความสะอาดถังซัก

ต้องขจัดสนิมที่ตกค้างอยู่ในถังซักซึ่งเกิดจากอนุภาคโลหะออกทันทีโดยใช้น้ำยาทำความสะอาดที่ไม่มีคลอรีน

ห้ามใช้ใยเหล็กสำหรับขจัด

หมายเหตุ

- ห้ามใช้กรดฟอสฟอริกและตัวทำละลายเจือจางของกรดฟอสฟอริกหรือสิ่งที่เทียบเท่า เช่น แอลกอฮอล์ ตัวทำละลาย หรือเคมีภัณฑ์ ฯลฯ

3 การทำความสะอาดขอบยางและกระจกฝาหน้า

เช็ดกระจกและขอบยางหลังการซักผ้าแต่ละครั้งเพื่อขจัดขุยผ้าและคราบต่างๆ หากขุยผ้าก่อตัวสะสม อาจทำให้เกิดการรั่วได้

นำเหรียญ กระจุก และวัตถุอื่นๆ ออกจากขอบยางหลังการซักผ้าแต่ละครั้ง



⚠ ข้อควรระวัง

- ห้ามใช้แรงในการทำความสะอาดฝามากเกินไป เพราะอาจทำให้เกิดปัญหาน้ำรั่วเนื่องจากยางขอบฝาลวม

การบำรุงรักษา

การทำความสะอาดและการดูแลรักษา

4 การทำความสะอาดตัวกรองในช่องน้ำเข้า

หมายเหตุ

- ต้องทำความสะอาดตัวกรองในช่องน้ำเข้าหากมีน้ำไหลออกมาน้อย

การล้างตัวกรองในก๊อกน้ำ

1. ปิดก๊อกน้ำ
2. ถอดสายจ่ายน้ำออกจากก๊อกน้ำ
3. ทำความสะอาดข้อต่อสายจ่ายน้ำเข้า
4. ต่อสายจ่ายน้ำอีกครั้ง



การล้างตัวกรองในเครื่องซักผ้า:

1. คลายท่อน้ำเข้าออกจากด้านหลังของเครื่อง
2. ดึงตัวกรองออกมาด้วยคีมปากแหลมและติดตั้งกลับเข้าไปอีกครั้งหลังจากที่ล้างแล้ว
3. ใช้แปรงในการทำความสะอาดตัวกรอง
4. ต่อท่อน้ำเข้าอีกครั้ง

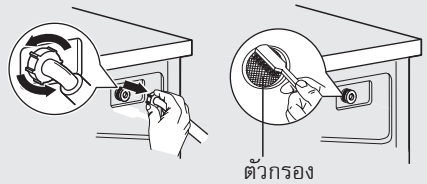

หมายเหตุ

- หากแปรงไม่สะอาด สามารถดึงตัวกรองออกมาล้างแยกได้
- ต่อท่อน้ำอีกครั้ง และเปิดก๊อกน้ำ

5 การทำความสะอาดช่องใส่ผงซักฟอก

1. กดลงที่ตำแหน่งลูกศรบนฝาปิดช่องใส่น้ำยาปรับผ้านุ่มแล้วดึงช่องใส่ผงซักฟอกออกมา
2. นำฝาปิดช่องใส่น้ำยาปรับผ้านุ่มออกมา ทำการล้างชิ้นส่วนทั้งหมดด้วยน้ำสะอาด
3. ใส่ฝาปิดช่องใส่น้ำยาปรับผ้านุ่มกลับเข้าไปและประกอบช่องใส่ผงซักฟอกเข้าที่เดิม



หมายเหตุ

- ห้ามใช้แอลกอฮอล์ ตัวทำละลาย หรือเคมีภัณฑ์ในการทำความสะอาดเครื่อง

การบำรุงรักษา

การทำความสะอาดและการดูแลรักษา

6 การทำความสะอาดตัวกรองน้ำทิ้ง

⚠ คำเตือน

- ระวังน้ำร้อน!
- รอให้น้ำยาซักผ้าเย็นลงก่อน
- ถอดปลั๊กเครื่องเพื่อหลีกเลี่ยงการเกิดไฟดูดก่อนทำความสะอาด
- ตัวกรองน้ำทิ้งสามารถกรองเศษด้ายและสิ่งแปลกปลอมชิ้นเล็กๆ ออกจากผ้าที่ซักได้
- ทำความสะอาดตัวกรองเป็นระยะเพื่อให้มั่นใจว่าเครื่องซักผ้าทำงานได้เป็นปกติ
- ห้ามเปิดตัวกรองน้ำทิ้งขณะที่โปรแกรมกำลังทำงาน
- ห้ามใช้เครื่องซักผ้าที่ไม่ได้ติดตั้งตัวกรองน้ำทิ้ง

- เลือกโปรแกรม Spin (ปั่นแห้ง) และถ่ายน้ำที่เหลืออยู่ในถังซักออกให้หมด
- ต้องแน่ใจว่าได้ถ่ายน้ำออกทุกครั้ง มิฉะนั้นน้ำร้อนหรือน้ำเย็นปริมาณมากอาจไหลออกมาขึ้นอยู่กับบางโปรแกรมที่ใช้

1

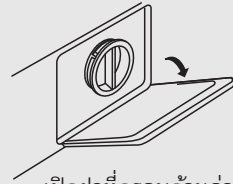

2

เปิดผ้าที่ครอบด้านล่าง

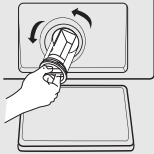

3

เปิดตัวกรองโดยการหมุน
ทวนเข็มนาฬิกา

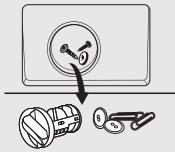

4

นำสิ่งแปลกปลอมออกและ
ทำความสะอาดตัวกรองน้ำทิ้ง

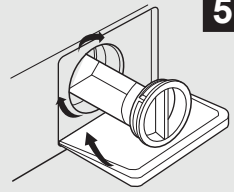

5

ใส่ตัวกรองเข้าไปและ
ปิดผ้าที่ครอบด้านล่าง

⚠ ข้อควรระวัง

- ตรวจสอบให้แน่ใจว่าได้ติดตั้งผ้าตัวกรองน้ำทิ้งเข้าไปใหม่อย่างถูกต้อง โดยควรใส่ผ้าปิดตัวกรองน้ำทิ้งเข้าไปให้ตรงกับช่องตัวกรองน้ำทิ้ง มิฉะนั้นอาจทำให้น้ำรั่ว
- อาจมีน้ำร้อนอยู่ในบ่มขณะที่เครื่องกำลังทำงาน ทั้งนี้ขึ้นอยู่กับโปรแกรมที่เลือกด้วย ห้ามถอดผ้าครอบบ่มในระหว่างที่กำลังซักผ้า ให้รอจนกว่าเครื่องจะทำงานเสร็จเรียบร้อย และหยุดการทำงานแล้วทุกครั้ง เมื่อจะใส่ผ้ากลับเข้าที่ ต้องตรวจสอบให้แน่ใจว่าปิดฝาแน่นดี

การบำรุงรักษา

การแก้ไขปัญหา

หากเครื่องไม่ทำงานหรือหยุดขณะทำงาน
อันดับแรกให้ลองหาวิธีการแก้ไขปัญหา ก่อน หากไม่สามารถแก้ไขให้ติดต่อศูนย์บริการ

อาการ	สาเหตุ	วิธีแก้ไข
เครื่องซักผ้า ไม่ทำงาน	ปิดฝาหน้าไม่สนิท	เริ่มใช้งานใหม่หลังจากปิดฝาหน้า ตรวจสอบว่ามีเสื้อผ้าติดอยู่หรือไม่
เปิดฝาหน้าไม่ได้	การออกแบบการป้องกันเพื่อ ความปลอดภัยของเครื่องซักผ้า กำลังทำงาน	ปิดเครื่อง เริ่มใช้งานเครื่องอีกครั้ง โปรดทราบว่าเมื่อภายในถังมีอุณหภูมิสูง จะไม่สามารถเปิดฝาได้จนกว่าอุณหภูมิจะ ลดลงถึงระดับหนึ่ง
น้ำรั่ว	การเชื่อมต่อระหว่างท่อน้ำเข้าหรือ ท่อน้ำออกไม่แน่น	ตรวจสอบและขันท่อน้ำให้แน่น ทำความสะอาดท่อน้ำออก
มีเศษผงซักฟอกค้าง อยู่ในกล่องผงซักฟอก	ผงซักฟอกขึ้นหรือจับตัวเป็นก้อน	ทำความสะอาดและเช็ดกล่อง ใส่ผงซักฟอก
ไฟแสดงหรือหน้าจอ แสดงผลไม่สว่าง	ไม่ได้เชื่อมต่อแผ่นวงจรพิมพ์ หรือชุดสายไฟมีปัญหาเกี่ยวกับการ เชื่อมต่อ	ตรวจสอบว่าปิดเครื่องอยู่ หรือไม่ และเสียบปลั๊กไฟอย่าง ถูกต้องหรือไม่
เสียงผิดปกติ	ไม่ถอดโบลท์ยึด วางเครื่องซักผ้าบนพื้นที่ไม่มั่นคง	ตรวจสอบว่ามีกรอดโบลท์ยึดออกหรือไม่ ตรวจสอบว่าติดตั้งเครื่องบนพื้นที่มั่นคงและระดับหรือไม่

รหัสข้อผิดพลาด

อาการ	สาเหตุ	วิธีแก้ไข
E30	ปิดฝาหน้าไม่สนิท	เริ่มใช้งานใหม่หลังจากปิดฝาหน้า ตรวจสอบว่ามีเสื้อผ้าติดอยู่หรือไม่
E10	ปัญหาเกี่ยวกับการฉีดน้ำ ขณะซักผ้า	ตรวจสอบว่าแรงดันน้ำต่ำเกินไปหรือไม่ ติดตั้งน้ำให้ตรง ตรวจสอบว่าตัวกรองวาล์วน้ำเข้าอุดตันหรือไม่
E21	การถ่ายน้ำทิ้งใช้เวลานานเกินไป	ตรวจสอบว่าท่อน้ำทิ้งอุดตันหรือไม่
E12	น้ำไหลล้น เกิดจากเซ็นเซอร์ อุปกรณ์ผิดปกติ	เริ่มใช้งานเครื่องซักผ้าอีกครั้ง
EXX	อื่นๆ	กรุณาเปิดใช้งานใหม่อีกครั้ง แล้วจึง ติดต่อศูนย์บริการหากปัญหายังคงอยู่

หมายเหตุ

- หลังการตรวจสอบ ให้เปิดใช้งานเครื่อง หากเกิดปัญหาหรือหน้าจอแสดงผลแสดงรหัสแจ้งเตือน
อื่นๆ อีกครั้ง ให้ติดต่อศูนย์บริการ

การบำรุงรักษา

ข้อมูลจำเพาะทางเทคนิค

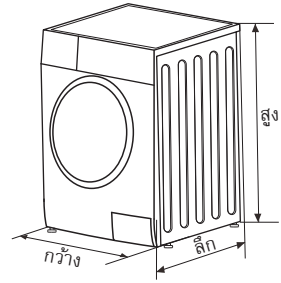

รุ่น	BD-D80CVE
ความจุในการซัก	8.0 กก.
ความจุในการอบแห้ง	6.0 กก.
ขนาด (กว้าง*ลึก*สูง มม.)	595*475*845
น้ำหนักสุทธิ	65 กก.
กระแสไฟสูงสุด	10A
แรงดันน้ำมาตรฐาน	0.05MPa~1MPa
กำลังไฟฟ้า	220-240V, 50Hz
กำลังไฟฟ้าใช้งาน	1900W
กำลังไฟฟ้าในการอบแห้ง	1300W
กำลังไฟฟ้า	220V, 50Hz
กำลังไฟฟ้าใช้งาน	1800W
กำลังไฟฟ้าในการอบแห้ง	1200W

การบำรุงรักษา

ข้อมูลจำเพาะ

รุ่น	BD-D80CVE
ความจุในการซัก	8 กก.
ความจุในการอบแห้ง	6 กก.
ปั่นแห้ง	1400 rpm
ระดับประสิทธิภาพการใช้พลังงาน ①	A
การใช้พลังงานในแต่ละรอบ (สำหรับการซักและอบแห้งเมื่อปริมาณผ้าเต็มความจุที่อุณหภูมิ 60°C)	5.44 kwh /รอบ
การใช้น้ำในแต่ละรอบ (ทั้งหมด)	152 ลิตร/รอบ
การใช้พลังงานต่อปี (มีการอบแห้ง) ②	1088 kwh /ปี
การใช้น้ำต่อปี (มีการอบแห้ง) ②	30400 ลิตร/ปี
การใช้พลังงานต่อปี (ไม่มีการอบแห้ง) ③	192 kwh /ปี
การใช้น้ำต่อปี (ไม่มีการอบแห้ง) ③	12800 ลิตร/ปี
ระดับประสิทธิภาพการซัก ④	A
ระดับประสิทธิภาพการปั่นแห้ง ⑤	A
โปรแกรมการซักผ้ามาตรฐาน ⑥	Cotton Eco (ผ้าฝ้าย/ประหยัดพลังงาน)
การใช้พลังงานของโปรแกรม Cotton Eco (ผ้าฝ้าย/ประหยัดพลังงาน) 60°C เมื่อปริมาณผ้าเต็ม (การซัก)	0.96 kwh /รอบ
การใช้น้ำของโปรแกรม Cotton Eco (ผ้าฝ้าย/ประหยัดพลังงาน) 60°C เมื่อปริมาณผ้าเต็ม (การซัก)	64 ลิตร/รอบ
ปริมาณความชื้นที่เหลืออยู่ของโปรแกรม Cotton Eco (ผ้าฝ้าย/ประหยัดพลังงาน) 60°C เมื่อปริมาณผ้าเต็ม (การซัก)	44%
ระยะเวลาของโปรแกรม Cotton Eco (ผ้าฝ้าย/ประหยัดพลังงาน) 60°C เมื่อปริมาณผ้าเต็ม (การซัก)	300 นาที
การใช้พลังงานของโปรแกรม Dry (อบแห้ง) เมื่อปริมาณผ้าเต็ม (การอบแห้ง)	4.48 kwh /รอบ
การใช้น้ำของโปรแกรม Dry (อบแห้ง) เมื่อปริมาณผ้าเต็ม (การอบแห้ง)	88 ลิตร/รอบ
ปริมาณความชื้นที่เหลืออยู่ของโปรแกรม Dry (อบแห้ง) เมื่อปริมาณผ้าเต็ม (การอบแห้ง)	0%
ระยะเวลาของโปรแกรม Dry (อบแห้ง) เมื่อปริมาณผ้าเต็ม (การอบแห้ง)	340 นาที
การใช้พลังงานในโหมดปิดการใช้งาน	0.5W
การใช้พลังงานในโหมดเปิดการใช้งานทิ้งไว้	1.0W
ระดับเสียงการซักผ้า	56dB (A)
ระดับเสียงการปั่นแห้ง	78dB (A)
ระดับเสียงการอบแห้ง	62dB (A)

การบำรุงรักษา

หมายเหตุ

- การตั้งค่าโปรแกรมสำหรับการทดสอบเป็นไปตามมาตรฐาน EN 50229:2015+Commission Directive 96/60/EC
- เมื่อใช้งานโปรแกรมการทดสอบ ให้ซักตามปริมาณที่กำหนดด้วยความเร็วในการปั่นสูงสุด
- ตัวแปรจริงอาจแตกต่างจากตัวแปรในตารางข้างต้น ทั้งนี้ขึ้นอยู่กับวิธีการใช้เครื่อง
- การทดสอบด้วยโปรแกรมมาตรฐาน (การอบแห้ง) ปริมาณจะประกอบด้วยสองส่วนสำหรับทดสอบเพียงอย่างเดียวคือการใช้พลังงานและการใช้น้ำ ส่วนระยะเวลาของโปรแกรมจะรวมทั้งสองส่วน
- เครื่องซักอบแห้งในครัวเรือนจะติดตั้งระบบการจัดการพลังงาน ระยะเวลาของโหมดเปิดการใช้งานทั้งวันนั้นน้อยกว่า 1 นาที

ข้อสังเกต:

- 1 ระดับประสิทธิภาพการใช้พลังงานคือ A (ประสิทธิภาพสูงสุด) ถึง D (ประสิทธิภาพต่ำสุด)
- 2 ประเมินจากการใช้น้ำและพลังงานต่อปีของครัวเรือนแบบสี่คน และใช้งานการอบแห้ง (ตามวงจรการซัก 200 รอบ) เสมอในแต่ละปี
- 3 ประเมินจากการใช้น้ำและพลังงานต่อปีของครัวเรือนแบบสี่คน และไม่เคยใช้งานการอบแห้ง (ตามวงจรการซัก 200 รอบ) ในแต่ละปี
การใช้น้ำต่อปีคิดตามวงจรการซักมาตรฐาน 220 รอบด้วยโปรแกรมมาตรฐานที่อุณหภูมิ 60°C และ 40°C เมื่อโหลดผ้าเต็มและไม่เต็ม ปริมาณน้ำที่ใช้จริงขึ้นอยู่กับวิธีการใช้เครื่อง
- 4 ระดับประสิทธิภาพการซัก
- 5 ระดับประสิทธิภาพการปั่นแห้งจาก G (ประสิทธิภาพต่ำสุด) ถึง A (ประสิทธิภาพสูงสุด)
- 6 โปรแกรมมาตรฐานคือโปรแกรมการซักผ้ามาตรฐาน เหมาะสำหรับการทำความสะอาดผ้าฝ้ายที่สกปรกตามปกติ และเป็นโปรแกรมที่มีประสิทธิภาพที่สุดในแง่ของการใช้พลังงานและน้ำรวมกันเพื่อซักผ้าฝ้าย โดยอุณหภูมินี้ตามจริงอาจแตกต่างจากอุณหภูมิวงจรการซักผ้าที่แจ้งไว้
โปรดเลือกผงซักฟอกชนิดที่เหมาะสมกับอุณหภูมิในการซักผ้าที่หลากหลาย เพื่อให้ได้สมรรถนะการซักสูงสุดโดยใช้น้ำและพลังงานน้อยลง

บันทึก

บันทึก

ฝ่ายขายและศูนย์บริการ

บริษัท อีตาซีเซลส์ (ประเทศไทย) จำกัด 333, 333/1-8 หมู่ 13 ถนนบางนา-ตราด กม. 7 ตำบลบางแก้ว
อำเภอบางพลี จังหวัดสมุทรปราการ 10540

โทรศัพท์ : 02-335-5455 โทรสาร : 02-316-1128, 02-316-1129, 02-316-1130

โรงงาน

บริษัท อีตาซี คอนซูมเมอร์ โปรดักส์ (ประเทศไทย) จำกัด 610/1 หมู่ 9 ตำบลหนองก้อ อำเภอกบินทร์บุรี
จังหวัดปราจีนบุรี 25110 โทรศัพท์ : 0-3728-4000 (19 คู่สาย) โทรสาร : 0-3728-4161